

HM-TP21S-7QF/W-M11 Caméra Thermique portable



La caméra de thermographie portable HIKMICRO M11 est spécialement conçue pour les inspections professionnelles. Elle est équipée d'un détecteur thermique de résolution 192 × 144 et d'une caméra visuelle de résolution 8MP. L'écran tactile haute résolution de 3,5 pouces affiche des images nettes et claires et les opérations de la caméra. Les modes d'imagerie incluent thermique, visuel, image dans une image de la vue optique et thermique, et fusion des deux canaux. Le M11 identifie rapidement les défauts potentiels, quantifie l'impact avec une mesure précise de la température et fournit une température détaillée pour effectuer vos inspections efficacement.

Principales caractéristiques

- Détecteur thermique haute sensibilité avec résolution 192 × 144
- Prend en charge plusieurs palettes
- Module optique de haute qualité avec une résolution de 8 MP
- Fusion d'images bi-spectre, aperçu image dans l'image
- Plage de mesure de température : -20 à 550°C
- Précision de mesure à haute température : Max. ($\pm 2^{\circ}\text{C}/3.6^{\circ}\text{F}$, $\pm 2\%$), pour une température ambiante de 15°C à 35°C (59°F à 95°F) et une température d'objet supérieure à 0°C (32°F)
- Écran tactile LCD haute résolution 640 × 480 3,5"
- Pointeur laser intégré, pour une identification plus aisée
- Eclairage LED intégré pour une visualisation accrue
- Zoom numérique continu de 1,0x à 8,0x
- Prend en charge l'accès à l'album à distance, le téléchargement et le rapport rapide avec APP.

Spécification

MODULE THERMIQUE	
RÉSOLUTION IR	192 × 144 (27 648 pixels)
SENSIBILITÉ THERMIQUE NETD	< 40 mK (@ 25°C, F#=1,0)
FREQUENCE DES IMAGES	25 Hz
PAS DE PIXEL	12 µm
GAMME SPECTRALE	7,5 - 14 µm
DISTANCE FOCALE	6,9 mm
OUVERTURE	F1,0
CHAMP DE VISION (FOV)	18,8° × 14,1° (H × V)
RÉSOLUTION SPATIALE (IFOV)	1,74 mrad
DISTANCE MINIMUM DE MISE AU POINT	0,1 m (0,33 ft)
MISE AU POINT	Mise au point manuelle
MODULE OPTIQUE	
CAMÉRA VISUELLE INTÉGRÉE	3 264 × 2 448 (8 MP)
ECRAN	Résolution 640 × 480, écran tactile LCD 3,5 "
LUMINOSITÉ DE L'ÉCRAN	Manuel
ZOOM NUMÉRIQUE	Zoom numérique continu de 1,0x à 8,0x
PALETTES DE COULEURS	Blanc chaud, Noir chaud, Arc-en-ciel, Ironbow, Rouge chaud, Fusion, Pluie
PALETTE DU MODE DE MISE AU POINT	N/A
ALARME DE COULEUR (ISOTHERME)	N/A
MODES D'IMAGE	Thermique/ Optique /Fusion/PIP/Blending
MESURE ET ANALYSE	
PLAGE DE TEMPERATURE DE L'OBJET	-20°C à 550°C (-4°F à 1 022°F)
PRÉCISION	Max (±2 °C/3,6 °F, ±2 %), pour une température ambiante de 15 °C à 35 °C (59 °F à 95 °F) et une température d'objet supérieure à 0 °C (32 °F)
PREREGLAGES DE MESURE	Point central, Point chaud, Point froid Préréglage utilisateur: 10 points, 1 ligne et 3 zones.
Mode Niveau et Portée	Auto/Manuel/1-Tap Écran tactile
Stockage et communication des données	
STOCKAGE MÉDIA	Stockage par défaut : carte SD amovible (16 Go)
CAPACITÉ DE STOCKAGE	Environ 60 000 Images
NOTE	NOTE VOCALE: Max. 60 secondes; NOTE TEXTE: Max. 200 caractères
CAPACITÉ DE STOCKAGE VIDÉO	15 Heures
Format de fichier vidéo	Vidéo MP4
GÉNÉRAL	
WIFI	802,11 b/g/n (2,4 GHz et 5 GHz)
BLUETOOTH	Bluetooth 4,2
INTERFACE USB	USB Type-C

LUMIÈRE DEL (TORCHE)	Oui
POINTEUR LASER	Classe II, longueur d'onde : 635 nm ; Puissance : < 1 mW
TYPE DE BATTERIE	Batterie Li-ion interchangeable et rechargeable
DUREE DE FONCTIONNEMENT DE LA BATTERIE	Environ 6 heures en fonctionnement continu
DUREE DE CHARGEMENT DE LA BATTERIE	Environ 4 heures pour une charge complète
NIVEAU DE PROTECTION	IP54
HAUTEUR D'ESSAI DE CHUTE	2 m (6,56 pieds)
SÉCURITÉ	CEI 61010-1 : catégorie de surtension II, degré de pollution 2
CEM	EN 50130-4, EN 55032, EN CEI 61000-3-2, EN 61000-3-3
VIBRATION	1 g, CEI 60068-2-6
CHOC	15 g, CEI 60068-2-27
PLAGE DE TEMPÉRATURE DE TRAVAIL	-10°C à 50°C (14°F à 122°F)
PLAGE DE TEMPÉRATURE DE STOCKAGE	-20°C à 70°C (-4°F à 158°F)
HUMIDITÉ RELATIVE	< 95 % sans condensation
POIDS	Environ. 660 g (1,46 lb)
DIMENSION	244mm×100 mm×104 mm (9,6 "×3,9 "×4,1 ")
MONTAGE SUR TREPIED	UNC ¼"-20

▪Modèle disponible

HM-TP21S-7QF/W-M11

▪Dimension

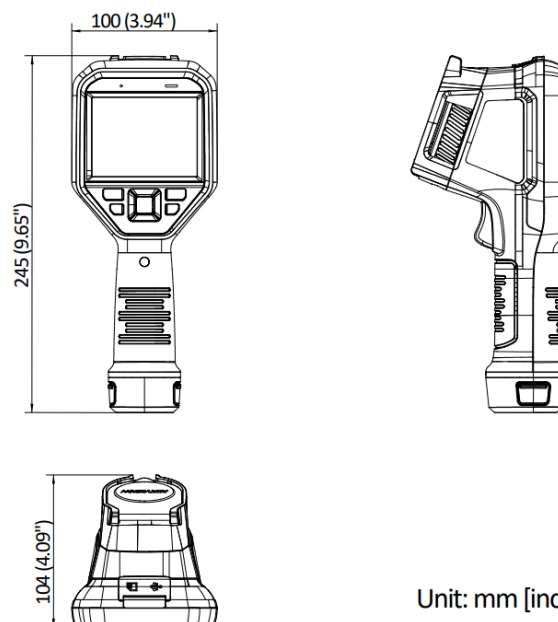

▪ **Accessoire**
 ▪ **Liste de colisage**

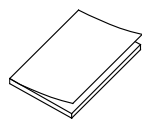

Guide de démarrage rapide (x1)

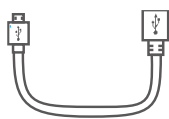

Câble USB 2.0 A vers USB Type-C (x 1)



Alimentation pour chargeur de batterie (x 1)

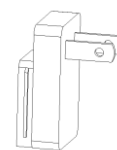

Prises à usage international (US/EU/UK/AU) pour l'alimentation électrique

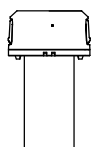

Batterie (x 2)

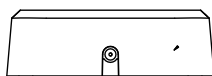

Chargeur de batterie à deux baies (x 1)

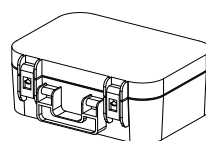

Valise de transport (x1)

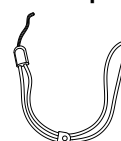

Dragonne (x1)



Certificat d'étalonnage (x 1)

▪ **Facultatif**



Support de montage pour trépied
 HM-2925ZJ-TM01-SUPPORT



Batterie série M
 E097-13-1S1P26650



Base de chargement de la série M
 HM-5202ZC



Pochette série M/G/SP
 HM-SP01-POCHETTE

AVIS DE CONFORMITÉ : Les produits de la série thermique peuvent être soumis à des contrôles à l'exportation dans divers pays ou régions, y compris, sans s'y limiter, les États-Unis, l'Union européenne, le Royaume-Uni et/ou d'autres pays membres de l'arrangement de Wassenaar. Veuillez consulter votre expert juridique ou en conformité professionnel ou les autorités gouvernementales locales pour toute exigence de licence d'exportation nécessaire si vous avez l'intention de transférer, d'exporter, de réexporter les produits de la série thermique entre différents pays.

DISTRAME

Parc du Grand Troyes - 40 rue de Vienne - 10300 SAINTE-SAVINE
 Tél. : 03 25 71 25 83 - infos@distrame.fr - www.distrame.fr