

# Thermomètre à infrarouges

**testo 835 – Thermomètre  
infrarouge rapide et précis pour  
les artisans et l'industrie**

---

Mesures sûres et précises jusqu'à des températures élevées

---

Laser à 4 points pour un affichage précis de la zone de mesure, permettant d'éviter les mesures erronées

---

Optique 50:1 permettant des mesures sûres à grande distance

---

Mesure intégrée de l'émissivité pour une sécurité de mesure absolue

---

Mesure brevetée de l'humidité en surface (testo 835-H1)

---

Navigation confortable au moyen d'icônes et d'un joystick

---

Mémoire pour les valeurs de mesure et lieux de mesure et évaluation des données sur PC grâce au logiciel PC gratuit « EasyClimate »

---



Dans l'industrie et chez les artisans, presque tous les secteurs peuvent profiter des avantages du testo 835 : p.ex. pour la surveillance de la température et de l'humidité d'un mur, pour le contrôle des installations de climatisation et de ventilation, pour la maintenance de systèmes industriels ou encore pour les contrôles de qualité de produits industriels.

La technologie de mesure infrarouge de Testo permet d'obtenir d'excellents résultats, même à grande distance, pour le contrôle des températures des objets petits, en mouvement, difficilement accessibles ou encore très chauds. De nombreuses fonctionnalités augmentent les champs d'applications avec, p.ex. des mesures d'humidité en surface dans le secteur de la construction grâce à la technologie infrarouge ou des mesures des températures jusqu'à 1500 °C dans l'industrie du métal, du verre et de la céramique. Tout reste ainsi sous contrôle et vous garantissez vos standards de qualité.

## Références

### testo 835-T1

**Le modèle d'entrée de gamme utilisant notre technologie infrarouge intelligente**

Sécurité et précision optimales pour mesurer la température de petits objets à moyenne distance, p.ex. pour le contrôle de la température de murs, la recherche de défaillances sur les installations de chauffage et de climatisation ou les contrôles de qualité de produits industriels.

### testo 835-T2

**Le professionnel des températures élevées**

Mesures de températures jusqu'à 1500 °C à une distance sûre grâce à une plage de mesure étendue, p.ex. pour le contrôle de la température des produits dans l'industrie du verre, de la céramique et du métal.

### testo 835-T1

testo 835-T1 Thermomètre infrarouge ; marquage laser à 4 points ; gestion des données de mesure ; téléchargement gratuit de logiciel PC, piles et protocole d'étalonnage compris

Réf. 0560 8351



### testo 835-T2

testo 835-T2 Thermomètre infrarouge ; marquage laser à 4 points ; gestion des données de mesure ; téléchargement gratuit de logiciel PC ; piles et protocole d'étalonnage compris

Réf. 0560 8352



### testo 835-H1

**L'appareil spécial avec module d'humidité intégré**

Identifier les risques de formation de moisissures dans les matériaux de construction à temps, mesurer l'humidité ou contrôler l'écart au point de rosée grâce à la technologie de mesure infrarouge de l'humidité superficielle – unique et brevetée.

### testo 835-H1

testo 835-H1 Thermomètre infrarouge ; marquage laser à 4 points ; gestion des données de mesure ; téléchargement gratuit de logiciel PC, module d'humidité, piles et protocole d'étalonnage compris

Réf. 0560 8353



# Caractéristiques techniques

	testo 835-T1	testo 835-T2	testo 835-H1
<b>Type de capteur Infrarouge</b>			
Optique	50:1 (pour une distance typique de 2 m par rapport à l'objet de mesure) + diamètre d'ouverture du capteur (24 mm)		
Marquage du spot de mesure	Laser à 4 points		
Réponse spectrale	8 ... 14 $\mu\text{m}$		
Plage de mesure	-30 ... +600 °C	-10 ... +1500 °C	-30 ... +600 °C
Précision : $\pm 1$ digit	$\pm 2.5$ °C (-30.0 ... -20.1 °C) $\pm 1.5$ °C (-20.0 ... -0.1 °C) $\pm 1.0$ °C (+0.0 ... +99.9 °C) $\pm 1$ % v.m. (étendue restante)	$\pm 2.0$ °C, $\pm 1$ % v.m.	$\pm 2.5$ °C (-30.0 ... -20.1 °C) $\pm 1.5$ °C (-20.0 ... -0.1 °C) $\pm 1.0$ °C (+0.0 ... +99.9 °C) $\pm 1$ % v.m. (étendue restante)
Résolution	0.1 °C	$\pm 0.1$ °C (-10.0 ... +999.9 °C) $\pm 1$ °C (+1000.0 ... +1500.0 °C)	0.1 °C
<b>Sonde de type K (NiCr-Ni)</b>			
Plage de mesure	-50 ... +600 °C	-50 ... +1000 °C	-50 ... +600 °C
Précision : $\pm 1$ digit	$\pm (-0.5$ °C + $+0.5$ % v.m.)		
Résolution	0.1 °C		
<b>Type de capteur Capteur d'humidité capacitif Testo</b>			
Plage de mesure	-	-	0 ... 100 %HR
Précision : $\pm 1$ digit	-	-	$\pm 2$ %HR $\pm 0.5$ °C
Résolution	-	-	0.1 °C 0.1 %HR 0.1 °Ctd

## Caractéristiques techniques générales

Facteur d'émission	0.10 ... 1.00 (pas de 0.01)
Tableau des émissivités	20 valeurs de mesure enregistrables
Point laser	Marche / Arrêt
Mémoire	200 valeurs de mesure enregistrables
Alarmes (limites supérieure et inférieure)	Température IR, température TC
Signal d'alarme	Sonore, visuel
Temp. de service	-20 ... +50 °C
Temp. de stockage	-30 ... +50 °C
Matériau du boîtier	ABS + PC
Dimensions	193 x 166 x 63 mm
Poids	514 g
Type de piles	3 piles mignon AA (ou fonctionnement sur le port USB d'un PC avec le logiciel)
Autonomie	25 h (valeur type, à 25 °C, sans laser et éclairage) 10 h (valeur type, à 25 °C sans éclairage)
Affichage	Matrice à points
Auto-Off (désactivé en cas de mesures continues et de connexion USB)	Eclairage : 30 s Appareil : 120 s
Normes	EN 61326-1:2006

# Accessoires

Accessoires	Réf.	
Trépied	0440 0950	
Câble USB pour la liaison appareil-PC	0449 0047	
Ruban adhésif, par ex. pour les surfaces nues (rouleau de 10 m de long et 25 mm de large)	0554 0051	
Pâte thermique à base de silicone (14 g), Tmax = +260°C	0554 0004	
Certificat d'étalonnage ISO pour la température ; thermomètre infrarouge ; points d'étalonnage : +60 °C, +120 °C et 180 °C	0520 0002	
Certificat d'étalonnage ISO pour la température ; thermomètres infrarouges ; points d'étalonnage : -18 °C, 0 °C et +60 °C	0520 0401	
Certificat d'étalonnage pour la température ; appareils de mesure avec sonde d'ambiance / d'immersion ; points d'étalonnage : 0°C, +150 °C et +300 °C	0520 0021	
Mallette de service pour appareil de mesure, sondes et accessoires, dimensions : 454 x 316 x 111 mm	0516 8451	
Logiciel PC « EasyClimate » à télécharger à l'adresse suivante : <a href="http://www.testo.com/download">www.testo.com/download</a>	-	

## Remarques relatives à la mesure par contact

- Respecter la profondeur de pénétration minimale pour les sondes d'immersion et de pénétration :  
10 x le diamètre de la sonde
- Eviter toute utilisation dans des milieux acides ou basiques agressifs

### Plage de mesure, éloignement

Un plage de mesure définie est couverte en fonction de la distance entre l'appareil de mesure et l'objet à mesurer.



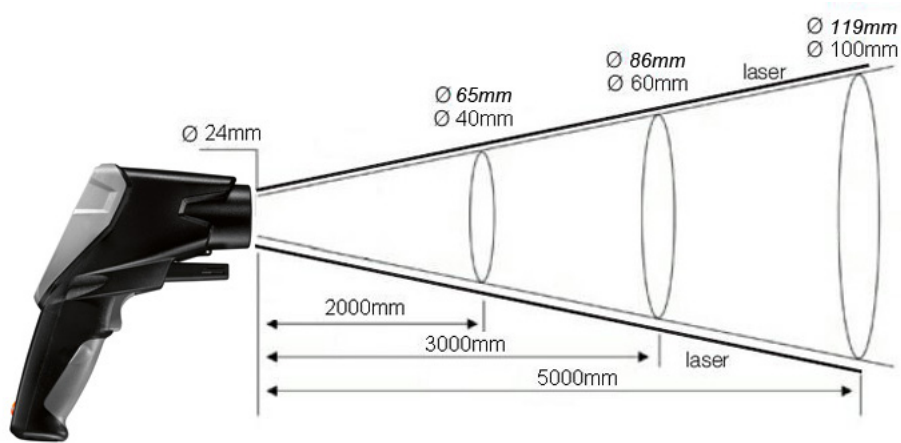

### Optique de mesure (rapport entre l'éloignement et la plage de mesure)

italique = laser

non italique = plage de mesure

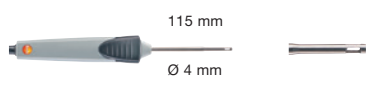
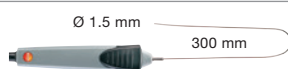
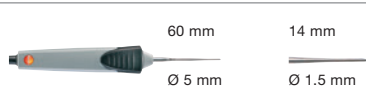

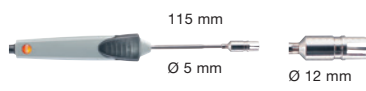
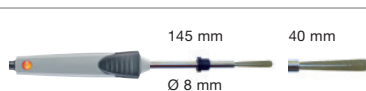
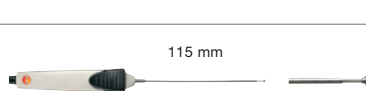





# Sonde

Type de sonde	Dimensions du tube de sonde / de la pointe du tube de sonde	Plage de mesure	Précision	t <sub>99</sub>	Réf.
<b>Sondes d'ambiance</b>					
Sonde d'ambiance robuste ; TC de type K ; câble fixe étiré de 1.2 m		-60 ... +400 °C	Classe 2 <sup>1)</sup>	200 sec.	0602 1793
<b>Sondes d'immersion / de pénétration</b>					
Sonde d'immersion précise et rapide ; flexible ; étanche ; TC de type K ; câble fixe étiré de 1.2 m		-60 ... +1000 °C	Classe 1 <sup>1)</sup>	2 sec.	0602 0593
Sonde d'immersion / de pénétration étanche ultra-rapide ; TC de type K ; câble fixe étiré de 1.2 m		-60 ... +800 °C	Classe 1 <sup>1)</sup>	3 sec.	0602 2693
Pointe de mesure d'immersion ; flexible, TC de type K		-200 ... +1000 °C	Classe 1 <sup>1)</sup>	5 sec.	0602 5792
Sonde d'immersion / de pénétration étanche ; TC de type K ; câble fixe étiré de 1.2 m		-60 ... +400 °C	Classe 2 <sup>1)</sup>	7 sec.	0602 1293
<b>Sondes de contact</b>					
Sonde de contact très rapide à lamelles ; avec bande thermocouple à ressort ; convient également pour les surfaces non planes ; plage de mesure à court terme jusqu'à +500 °C ; TC de type K ; câble fixe étiré de 1.2 m		-60 ... +300 °C	Classe 2 <sup>1)</sup>	3 sec.	0602 0393
Sonde de contact à ailettes à réaction rapide ; pour les mesure dans des endroits difficilement accessibles, tels que les ouvertures étroite et fentes ; TC de type K ; câble fixe étiré		0 ... +300 °C	Classe 2 <sup>1)</sup>	5 sec.	0602 0193
Sonde de contact étanche avec pointe de mesure élargie pour surfaces planes ; TC de type K ; câble fixe étiré de 1.2 m		-60 ... +400 °C	Classe 2 <sup>1)</sup>	30 sec.	0602 1993
Sonde de contact à réaction très rapide ; avec bande thermocouple à ressort coudée ; convient également pour les surfaces irrégulières ; plage de mesure à court terme jusqu'à +500 °C ; TC de type K ; câble fixe étiré de 1.2 m		-60 ... +300 °C	Classe 2 <sup>1)</sup>	3 sec.	0602 0993
Sonde de contact étanche précise avec petite tête de mesure pour surfaces planes ; TC de type K ; câble fixe étiré de 1.2 m		-60 ... +1000 °C	Classe 1 <sup>1)</sup>	20 sec.	0602 0693

1) Selon la norme EN 60751 ; la précision des classes 1 / 2 se rapporte à -40 ... +1000/+1200 °C.

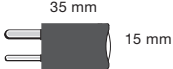
# Sonde

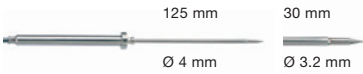
Type de sonde	Dimensions du tube de sonde / de la pointe du tube de sonde	Plage de mesure	Précision	t <sub>99</sub>	Réf.
<b>Sondes de contact</b>					
Sonde de température de contact ; TC de type K ; avec télescope de max. 680 mm ; pour les mesures dans les endroits difficilement accessibles ; câble fixe étiré de 1.6 m (plus court lorsque le télescope est sorti)		-50 ... +250 °C	Classe 2 <sup>1)</sup>	3 sec.	0602 2394
Sonde magnétique ; adhérence d'env. 20 N ; avec aimants ; pour les mesures sur des surfaces métalliques ; TC de type K ; câble fixe étiré de 1.6 m		-50 ... +170 °C	Classe 2 <sup>1)</sup>		0602 4792
Sonde magnétique ; adhérence d'env. 10 N ; avec aimants ; pour températures élevées ; pour les mesures sur des surfaces métalliques ; TC de type K ; câble fixe étiré de 1.6 m		-50 ... +400 °C	Classe 2 <sup>1)</sup>		0602 4892
Sonde pour tuyau avec Velcro ; pour mesure de température sur des tuyaux d'un diamètre maximum de 120 mm ; Tmax +120°C ; TC de type K ; câble fixe étiré de 1.5 m		-50 ... +120 °C	Classe 1 <sup>1)</sup>	90 sec.	0628 0020
Sonde pour tuyau d'un diamètre de 5... 65 mm ; avec tête de mesure amovible ; plage de mesure à court terme jusqu'à +280 °C ; TC de type K ; câble fixe étiré de 1.2 m		-60 ... +130 °C	Classe 2 <sup>1)</sup>	5 sec.	0602 4592
Tête de mesure de rechange pour sonde pour tuyau ; TC de type K		-60 ... +130 °C	Classe 2 <sup>1)</sup>	5 sec.	0602 0092
Sonde à pince pour des mesures sur les tuyaux d'un diamètre de 15 à 25 mm (max. 1") ; plage de mesure à court terme jusqu'à +130 °C ; TC de type K ; câble fixe étiré de 1.2 m		-50 ... +100 °C	Classe 2 <sup>1)</sup>	5 sec.	0602 4692
<b>Sondes alimentaires</b>					
Sonde alimentaire étanche ; acier inoxydable (IP65) ; TC de type K ; câble fixe étiré de 1.2 m		-60 ... +400 °C	Classe 2 <sup>1)</sup>	7 sec.	0602 2292

1) Selon la norme EN 60751 ; la précision des classes 1 / 2 se rapporte à -40 ... +1000/+1200 °C.

**DISTRAME S.A.** - Parc du Grand Troyes - Quartier Europe Centrale - 40, rue de Vienne - 10300 SAINTE-SAVINE  
Tél. : +33 (0)3 25 71 25 83 - Fax : +33 (0)3 25 71 28 98 - E-mail : [infos@distrame.fr](mailto:infos@distrame.fr) - Site internet : [www.distrame.fr](http://www.distrame.fr)